



SISTEMI OSCURANTI





SERIE R40: MODELLO “GIOVE” TELAIO CON ALETTE FISSE

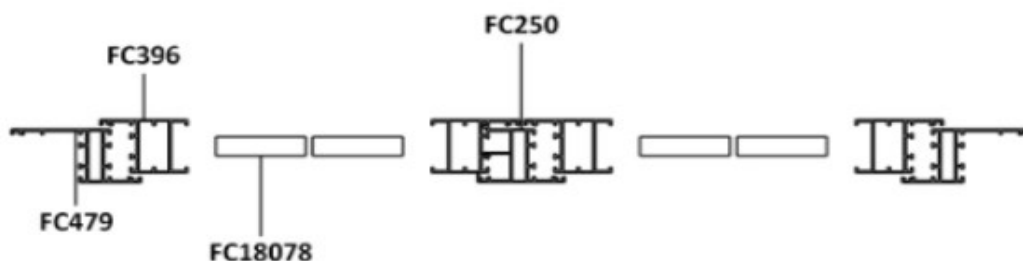

LATO INTERNO

Persiana realizzata con telaio e anta piatta squadrata le sezioni la rendono di notevole robustezza ma con design lineare e pulito che si adatta facilmente sia alle ristrutturazioni che alle nuove costruzioni

Sezione telaio a Z: 45 mm—Sezione anta 45 mm

Realizzabile con le seguenti caratteristiche:

Lamelle fisse 900392

Maniglia Tavellina di serie

A richiesta: Cremonese o Spagnoletta

PERSIANE ITALIANE

Sede legale TRENTO 3484963866 — persianeitaliane@gmail.com



SERIE R40: MODELLO “GIOVE A CARDINI” TELAIO CON ALETTE FISSE

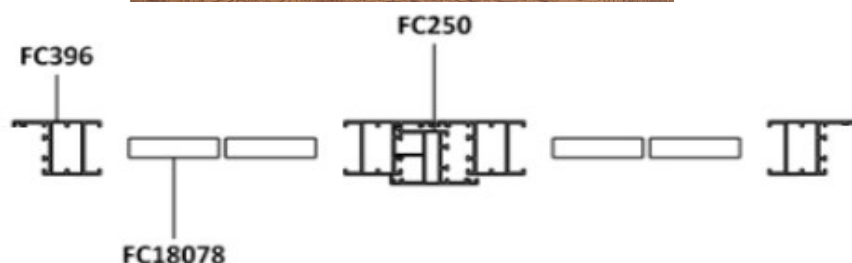

LATO INTERNO

Persiana realizzata senza telaio e anta piatta squadrata sezioni la rendono di notevole robustezza ma con design lineare e pulito che si adatta facilmente sia alle ristrutturazioni che alle nuove costruzioni

Sezione anta 45 mm battuta da 22 mm

Realizzabile con le seguenti caratteristiche:

Lamelle fisse 900392

Maniglia Tavellina di serie

A richiesta: Bandelle + cardini — Cremonese o Spagnoletta

PERSIANE ITALIANE

Sede legale TRENTO 3484963866 — persianeitaliane@gmail.com



SERIE R40: MODELLO “MARTE” TELAIO CON ALETTE ORIENTABILE

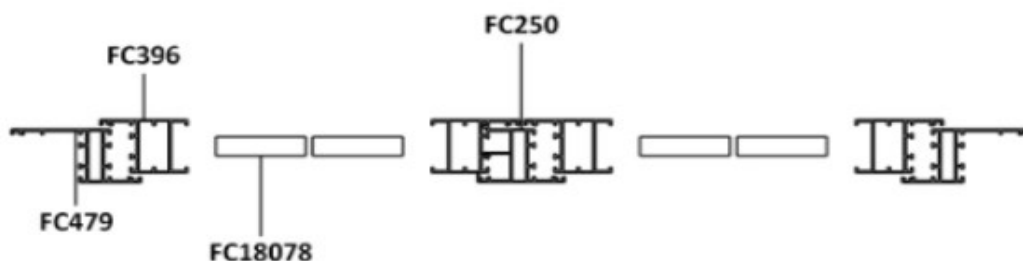

LATO INTERNO

Persiana realizzata con telaio e anta piatta squadrata le sezioni la rendono di notevole robustezza ma con design lineare e pulito che si adatta facilmente sia alle ristrutturazioni che alle nuove costruzioni

Sezione telaio a Z: 45 mm—Sezione anta 45 mm

Realizzabile con le seguenti caratteristiche:

Lamelle orientabile 900392

Maniglia Tavellina di serie

A richiesta: Cremonese o Spagnoletta

PERSIANE ITALIANE

Sede legale TRENTO 3484963866 — persianeitaliane@gmail.com



SERIE R40: MODELLO “MARTE A CARDINI” TELAIO CON ALETTE ORIENTABILI

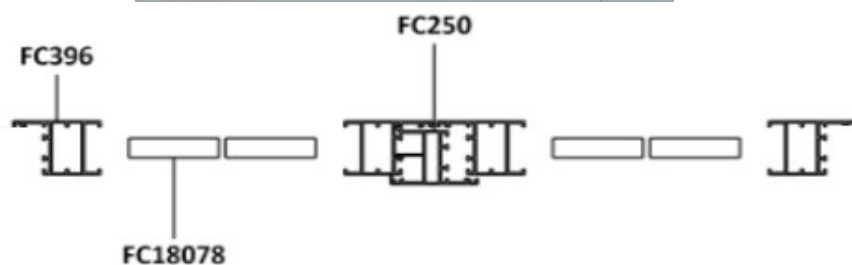

LATO INTERNO

Persiana realizzata senza telaio e anta piatta squadrata sezioni la rendono di notevole robustezza ma con design lineare e pulito che si adatta facilmente sia alle ristrutturazioni che alle nuove costruzioni

Sezione anta 45 mm battuta da 22 mm

Realizzabile con le seguenti caratteristiche:

Lamelle orientabili 900392

Maniglia Tavellina di serie

A richiesta: Bandelle + cardini — Cremonese o Spagnoletta

PERSIANE ITALIANE

Sede legale TRENTO 3484963866 — persianeitaliane@gmail.com



SERIE R40: MODELLO “VENERE” TELAIO CON DOGHE VERTICALI

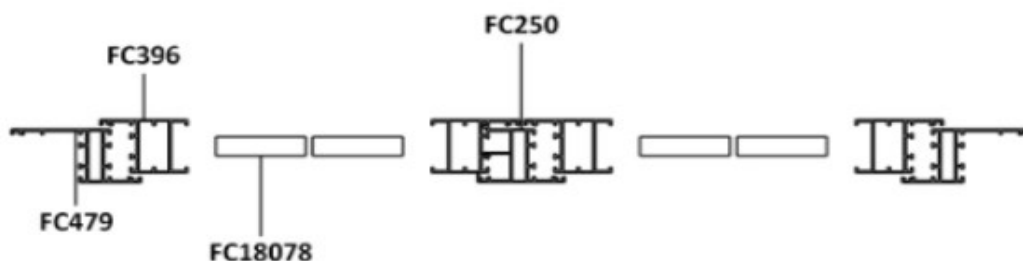
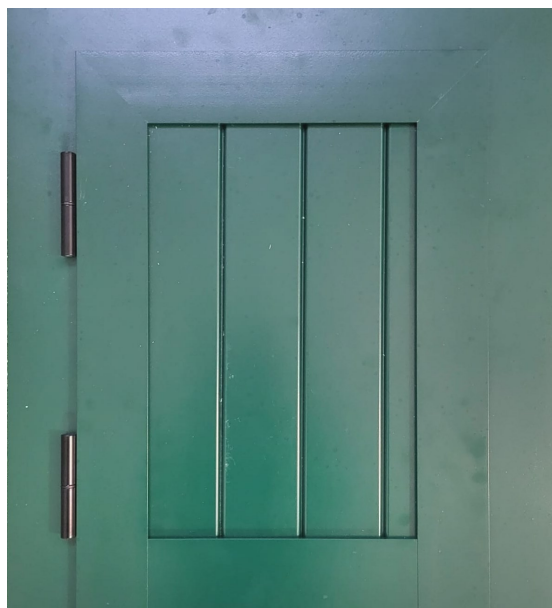

LATO INTERNO

Persiana realizzata con telaio e anta piatta squadrata sezioni la rendono di notevole robustezza ma con design lineare e pulito che si adatta facilmente sia alle ristrutturazioni che alle nuove costruzioni

Sezione telaio a Z: 45 mm—Sezione anta 45 mm

Realizzabile con le seguenti caratteristiche:

Doghe verticali oppure orizzontali

Maniglia Tavellina di serie

A richiesta: Cremonese o Spagnoletta

PERSIANE ITALIANE

Sede legale TRENTO 3484963866 — persianeitaliane@gmail.com



SERIE R40: MODELLO “VENERE A CARDINI” TELAIO CON DOGHE

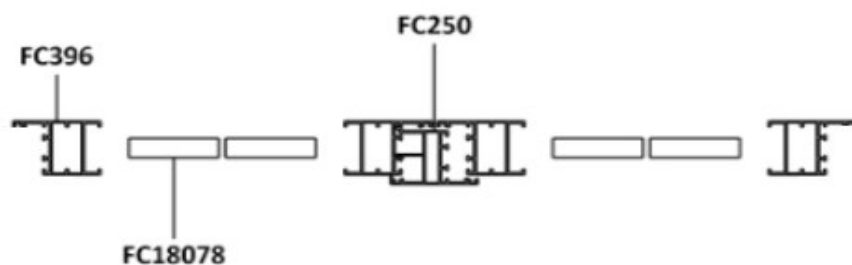

LATO INTERNO

Persiana realizzata senza telaio e anta piatta squadrata sezioni la rendono di notevole robustezza ma con design lineare e pulito che si adatta facilmente sia alle ristrutturazioni che alle nuove costruzioni

Sezione anta 45 mm battuta da 22 mm

Realizzabile con le seguenti caratteristiche:

Lamelle orientabili 900392

Maniglia Tavellina di serie

A richiesta: Bandelle + cardini — Cremonese o Spagnoletta

PERSIANE ITALIANE

Sede legale TRENTO 3484963866 — persianeitaliane@gmail.com

PERSIANE ITALIANE

Le persiane in alluminio R40 con o senza telaio

Scuro a doghe verticali/orizzontali

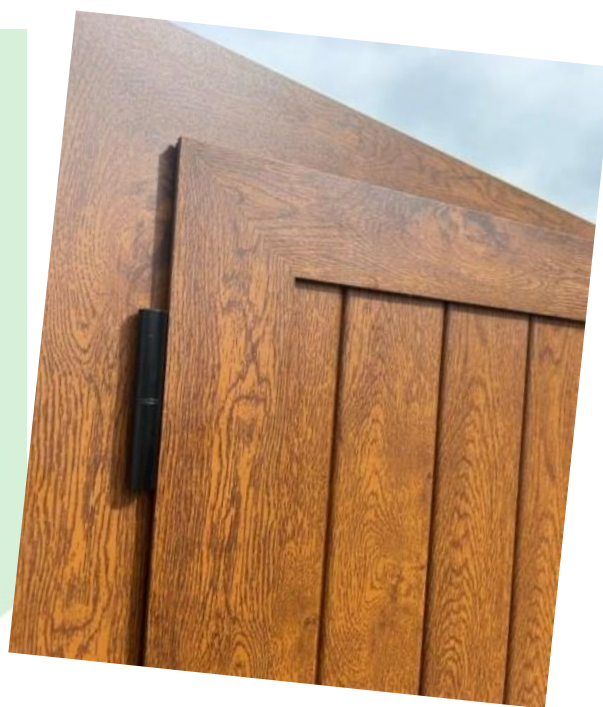

Persiane Italiane

La persiana con il telaio di 50 mm di spessore, con le sue linee rette si adatta ad ogni tipo di architettura.

Le persiane in alluminio R 40 con telaio hanno la possibilità di includere lamelle ovali, fisse in posizione semi- aperta o lamelle orientabili che offrono la possibilità di regolare l'ingresso della luce nell'area.

Oltre alla loro funzione principale di ombreggiamento e protezione antieffrazione, hanno un ruolo estetico molto importante su ogni abitazione.

Con il suo telaio, a Z viene montata sul bordo della facciata.

Sono disponibili diverse tipologie di telaio "Z" con battuta di 22 mm, 50 mm e di 70 mm.

Il modello a "L" senza battuta permette che il telaio venga tirato in spalletta e grazie ad appositi accessori si può posizionare lo sbalzo dell'anta.

Tutti i modelli è possibile realizzarli a cardini a murare.

CARTELLA COLORI 2023

ALUMINIUM AND QUALITY SISTEM



QUALITA' CERTIFICATA

CARTELLA COLORI DISPONIBILI 2023

RAL COLORI MAGAZZINO

1013 L06 MAGAZZINO CREMA LUCIDO	9010 L67 BIANCO LUCIDO MAGAZZINO	6005 L06 VERDE FOGLIA MAGAZZINO	NR70 G08 GRIGIO ANTICO MAGAZZINO	NR60 G03 GRIGIO MARMO SCURO 75% MAGAZZINO	NR80 G30 MARRONE MARMO MAGAZZINO	NR81 R00 MARRONE SCURO OPACO MAGAZZINO
1013 L06	9010 L67	6005 R10	NR70 G08	NR60 G03	NR80 G30	NR81 R00

ALTRI RAL SU RICHIESTA

NR11 R03 BIANCO OPACO SUP. POROSA SU RICHIESTA	1021 L01 GIALLO LUCIDO SU RICHIESTA	3003 S 01 ROSSO LUCIDO SU RICHIESTA	6005 L06 LUCIDO SU RICHIESTA	8017 L02 MARRONE LUCIDO SU RICHIESTA	5010 L04 BLU LUCIDO SU RICHIESTA	7016 S02 GRIGIO SCURO 90% SU RICHIESTA
NR11 R03	1021 L01	3003 S01	6005 L06	8017 L02	5010 L04	7016 S02
7035 L 03 GRIGIO 35% LUCIDO SU RICHIESTA	9010 H02 BIANCO OPACO SU RICHIESTA	1013 H01 CREMA OPACO CHIARO 25% SU RICHIESTA	6005 H1 OPACO SU RICHIESTA	7001 H01 GRIGIO 35% OPACO SU RICHIESTA	8017 H02 MARRONE OPACO SU RICHIESTA	9005 H12 NERO OPACO SU RICHIESTA
7035 L03	9010 H02	1013 H01	6005 H01	7001 H01	8017 H02	9005 H12
NR11 R03 BIANCO OPACO SUP. POROSA SU RICHIESTA	S7001 H 00 GRIGIO 50% OPACO SU RICHIESTA	NR 91 R 01 NERO SUP. POROSA SU RICHIESTA	9006 H01 GRIGIO METALLICO 35% SU RICHIESTA	NR72 A00 GRIGIO ANTICO SUP. POROSA SU RICHIESTA	NR81 R13 MARRONE 75% SUP. POROSA SEMILUCIDO SU RICHIESTA	NR71 R03 GRIGIO SCURO 80% SUP. POROSA SU RICHIESTA
NR11 R02	S701 H00	NR91 R01	9006 H01	NR72 A00	NR81 R13	NR71 R03

LINEA LEGNO MAGAZZINO - SUBLIMATO

S303 SUBLIMATO MAGAZZINO	S313 SUBLIMATO MAGAZZINO	S171 SUBLIMATO MAGAZZINO
S303	S313	S171

LINEA LEGNO MAGAZZINO – POLVERE SU POLVERE

C510 POLVERE SU POLVERE MAGAZZINO	N 532 POLVERE SU POLVERE MAGAZZINO	R811 POLVERE SU POLVERE MAGAZZINO
C510	N532	R811



PERSIANE ITALIANE



OSCURANTI

OSCURANTI A CAMERA R

TELAJ

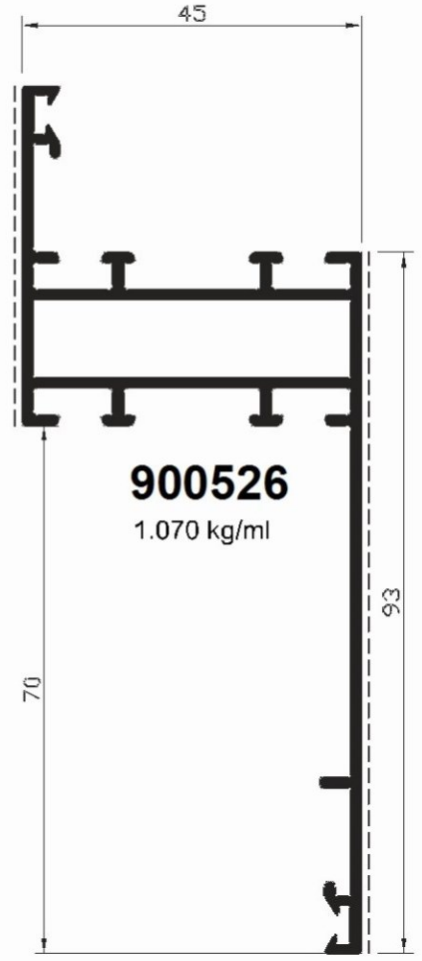
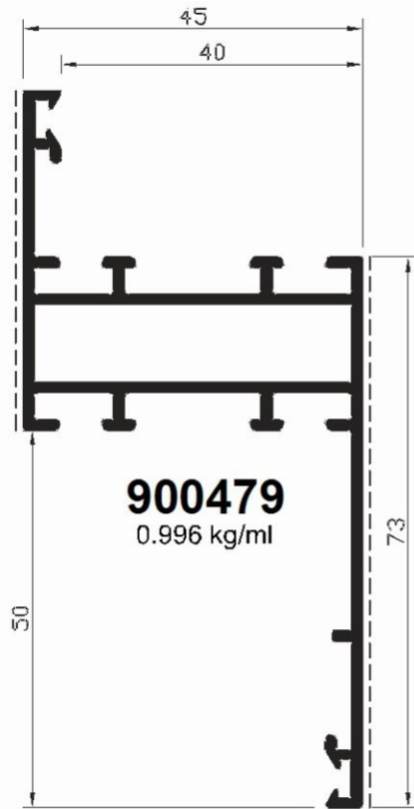
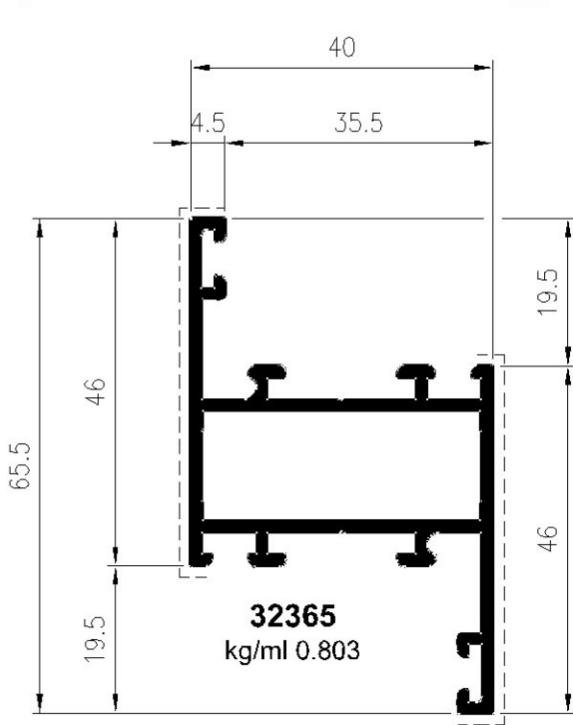

OSCURANTI A CAMERA R

ANTE

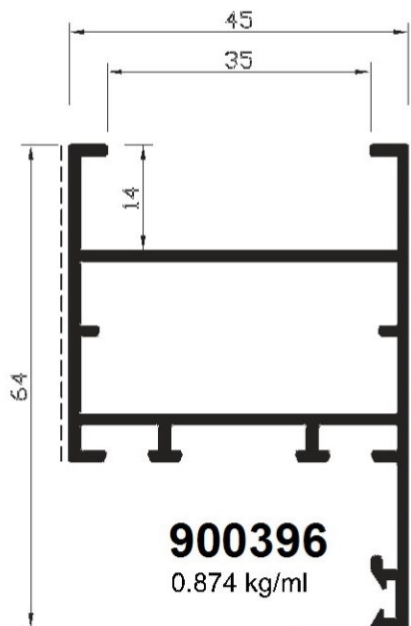

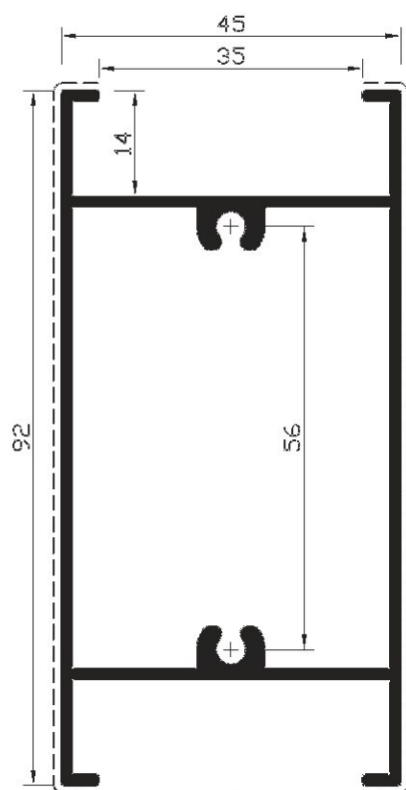

900409

1.244 kg/ml

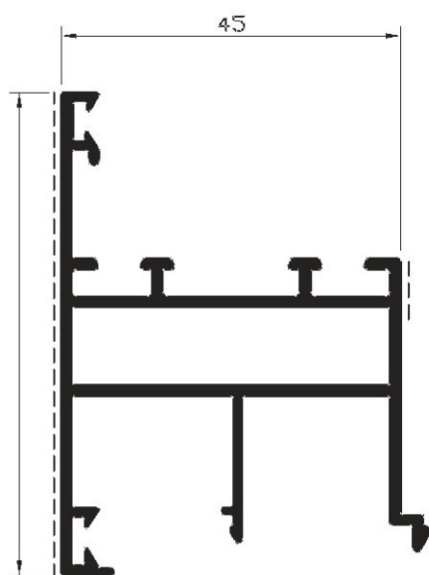

900250

0.949 kg/ml

OSCURANTI A CAMERA R

LAMELLE

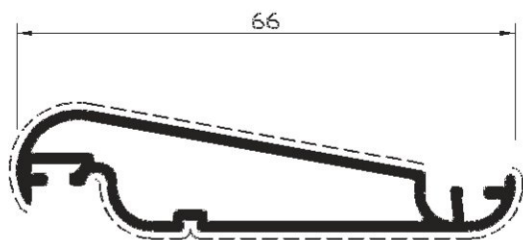

V18078
0.530 kg/ml

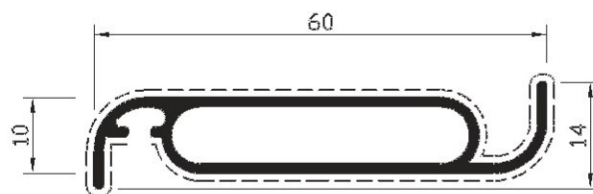

900392
0.445 kg/ml

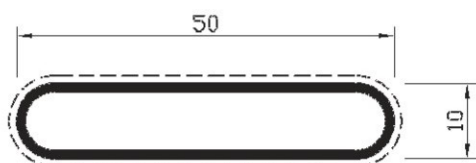

V18086
0.318 kg/ml

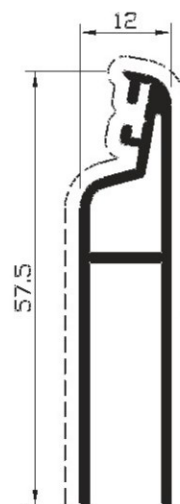

V18094
0.445 kg/ml

OSCURANTI A CAMERA R

COMPENSATORI

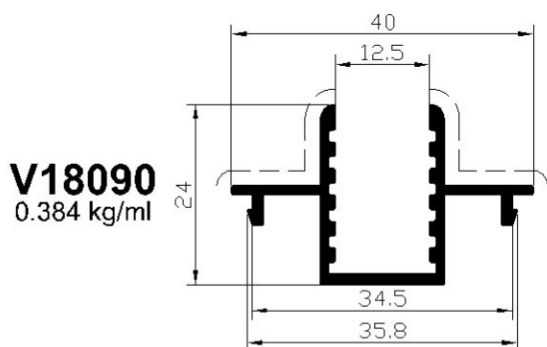

V18090
0.384 kg/ml

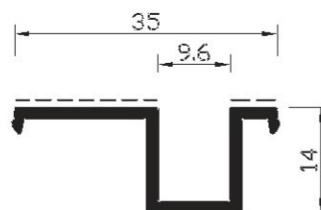

900393
0.254 kg/ml

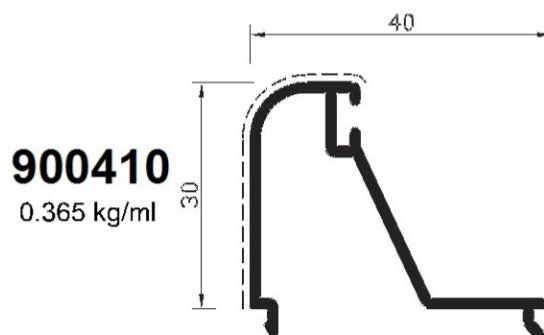

900410
0.365 kg/ml

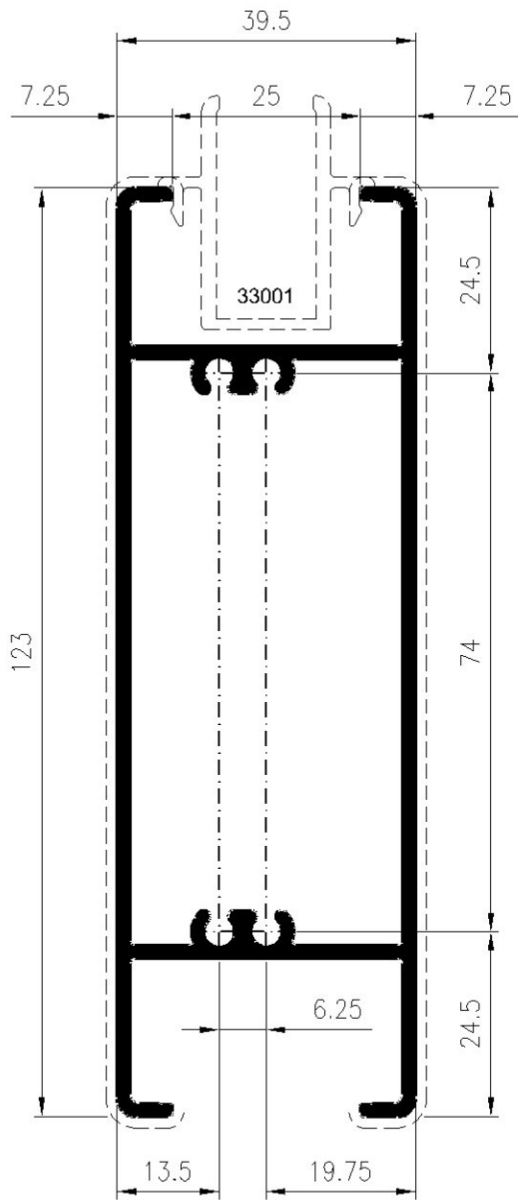

33007
kg/ml 1.678

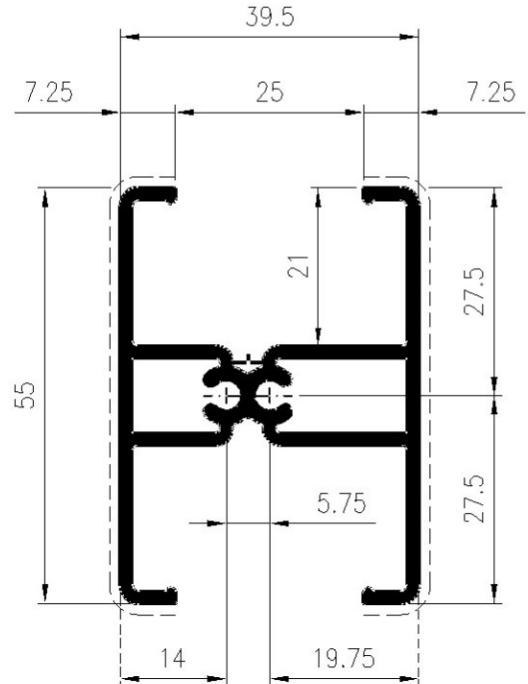

33011
kg/ml 0.928

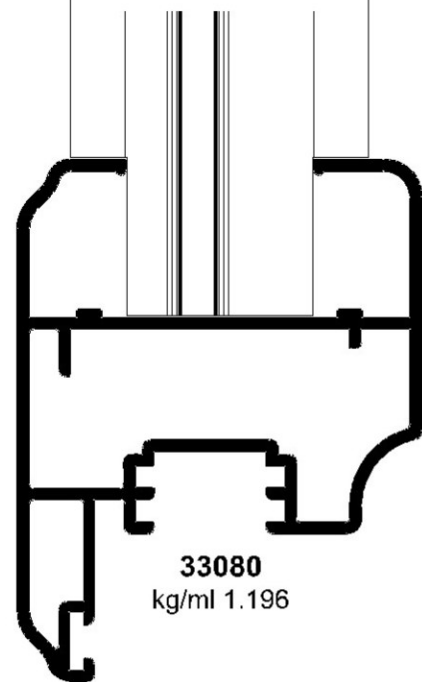

33080
kg/ml 1.196

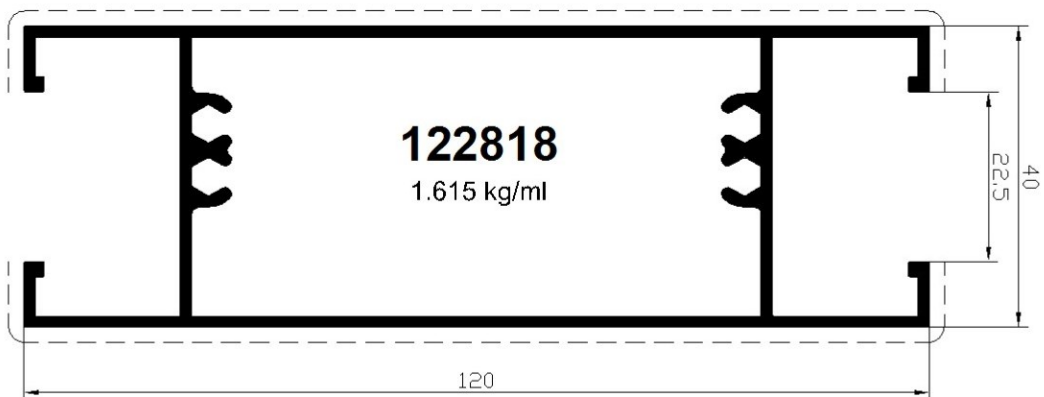

122818
1.615 kg/ml

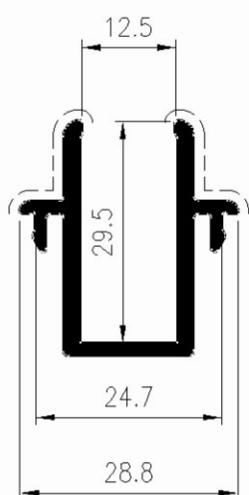

33001
kg/ml 0.488

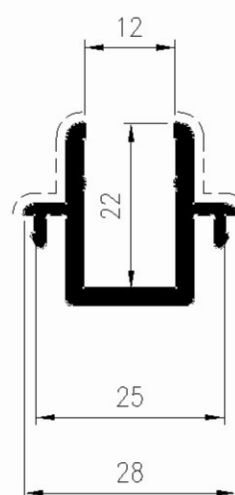

30406
kg/ml 0.374

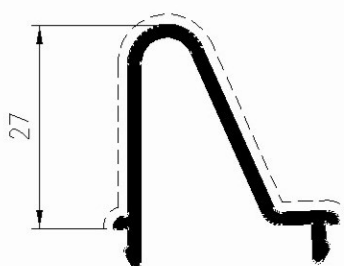

33008
kg/ml 0.297

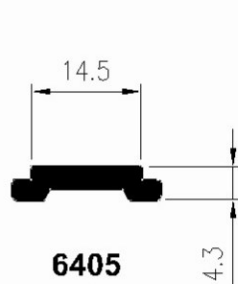

6405
kg/ml 0.159

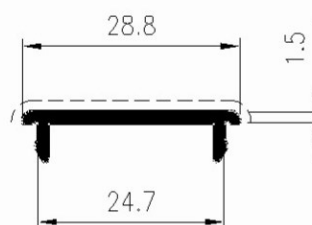

33006
kg/ml 0.148

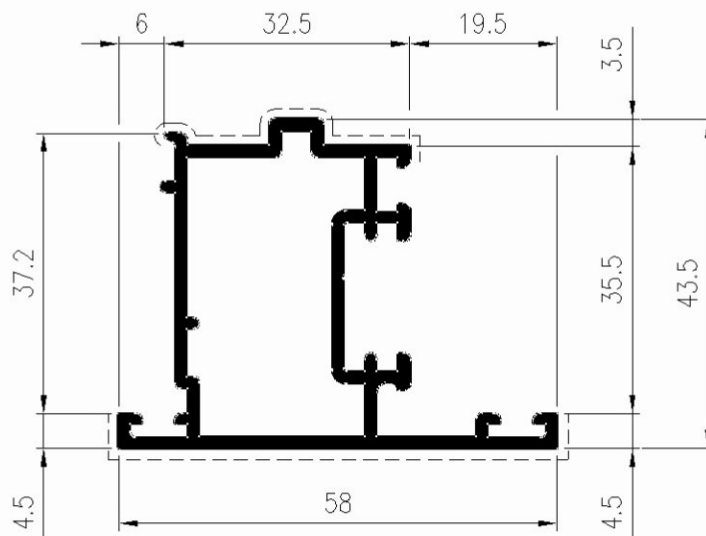

32416
kg/ml 0.816

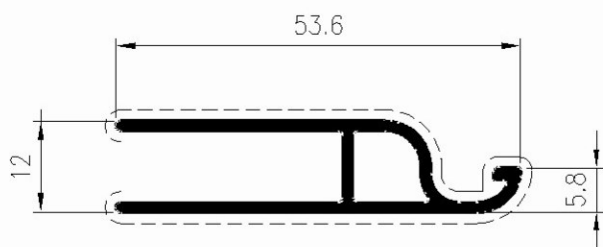

30407
kg/ml 0.383

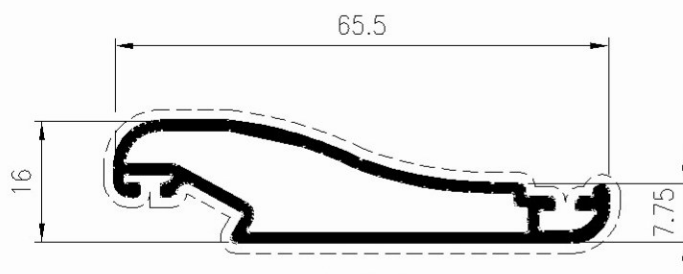

33000
kg/ml 0.489

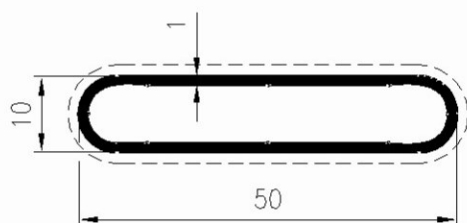

LT1854
kg/ml 0.293

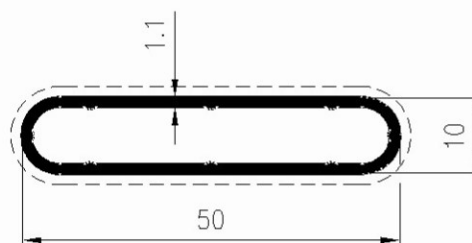



30323
kg/ml 0.322





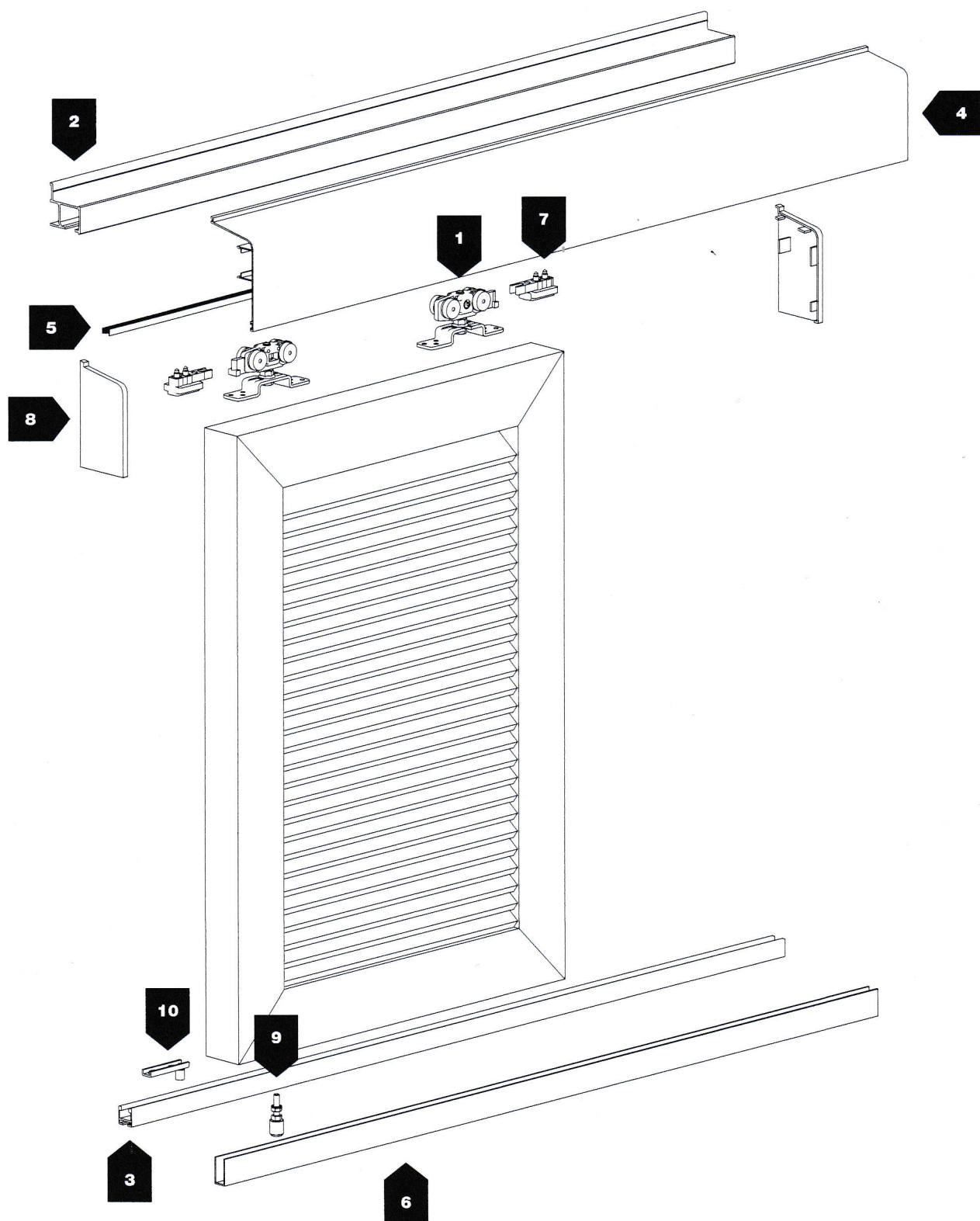



Gelosie Scorrevoli

Sliding shutters
Gelosie scorrevoli

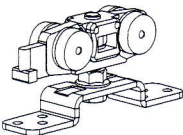
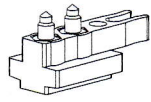
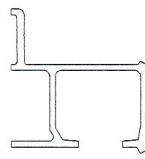
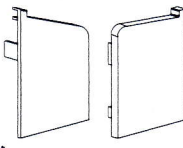
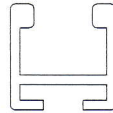
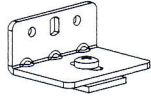
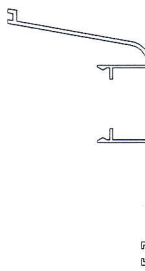

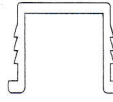
→  ←
50 mm

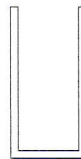
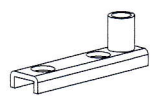
80 kg

N°	Barcode		kg		N°	Barcode		kg	
1	56 S.56		80	INOX	7	53 S.53		80	INOX
2	204 8 01 0.00204		-		8	207 C.207/KIT		-	
3	220 8 01 0.00220		-		9	128/PV/8 S.128/PV/8		80	OPTIONAL +
4	210 8 01 0.00210		-			51 S.51		-	INOX
5	760/N 8 14 0.00760		-		226 S.226		-	INOX	
6	228 8 01 0.00228		-		10	124 S.124		80	INOX
						543 8 23 0.00543		-	OPTIONAL +

Tracks / Binari

ALUMINUM FINISHES CODES / CODICI FINITURE ALLUMINIO

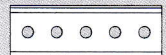

CODE / CODICE

FINISH COLOR / COLORE FINITURA

8 01 0.0

01 A

Anodized Silver / Argento

STANDARD

Tracks / Binari

PLASTIC FINISHES CODES / CODICI FINITURE PLASTICA



CODE / CODICE

FINISH COLOR / COLORE FINITURA

8 14 0.0

14 N

Anodized Black / Nero

STANDARD

Accessories / Accessori

PLASTIC FINISHES CODES / CODICI FINITURE PLASTICA

CODE / CODICE

FINISH COLOR / COLORE FINITURA

8 23 0.0

23 GR

Gray / Grigio

STANDARD

MEASUREMENTS DESCRIPTION / DESCRIZIONI MISURE

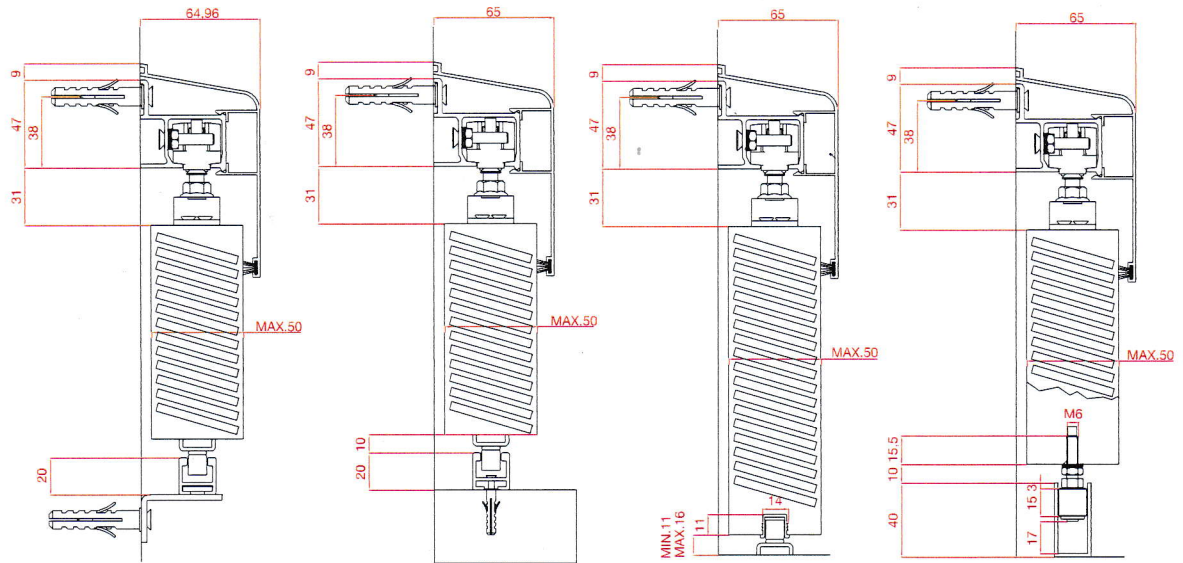

ACCESSORIES FOR SLIDING SHUTTER / ACCESSORI PER GELOSIA SCORREVOLE

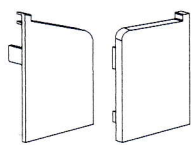

ART. 207 D - ART. 207 S
C.207/KIT

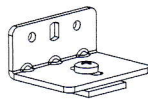

OPTIONAL
ART. 128/PV/8
S.128/PV/8



ART. 760/N
8 14 0.00760



OPTIONAL
ART. 543
8 23 0.00543

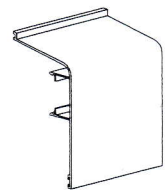

ART. 210
8 01 0.00210

ACCESSORIES FOR SLIDING SHUTTER / ACCESSORI PER GELOSIA SCORREVOLE

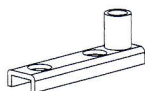

ART. 124
S.124

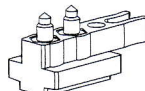

ART. 53
S.53

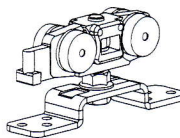

ART. 56
S.56

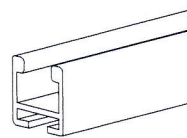

ART. 220
8 01 0.00220

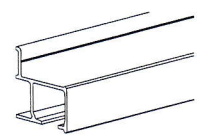

ART. 204
8 01 0.00204

SCHEMA FORI DI FISSAGGIO CON REGOLATORE DA APPLICARE SU TUTTI I NOSTRI PRODOTTI

PORTAFINESTRA 2A

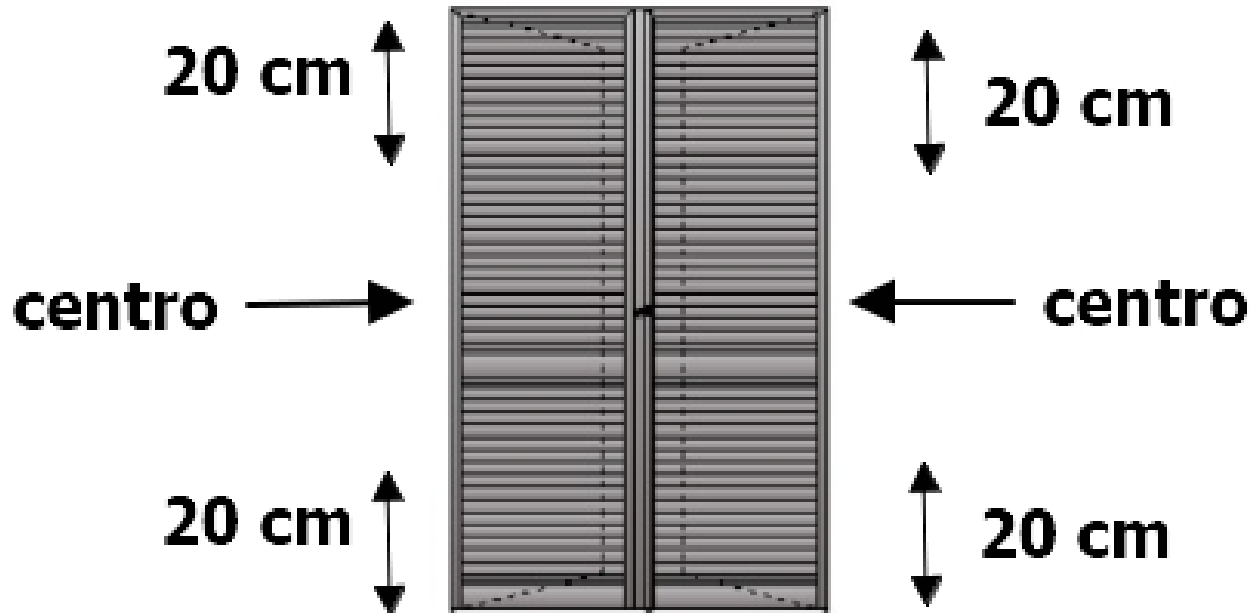

FC 40PER FINESTRA 2A

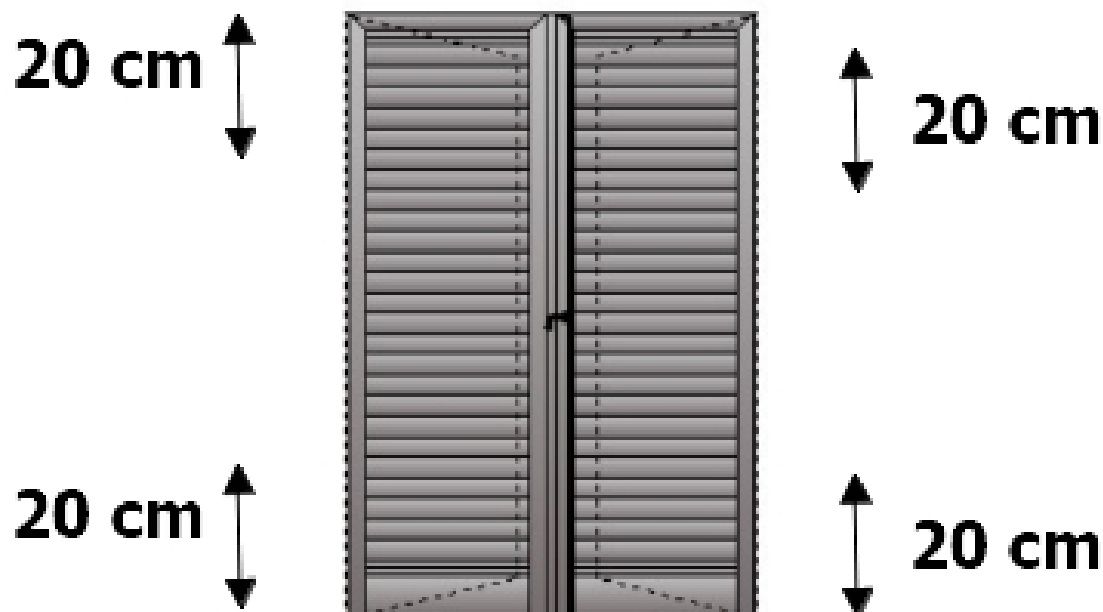

SEZIONE BB

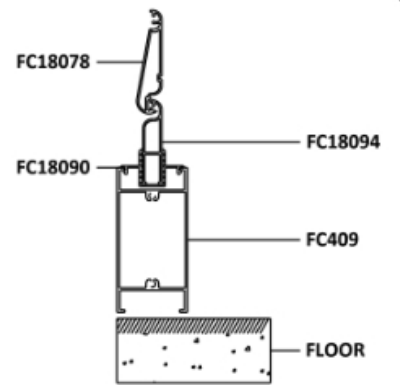
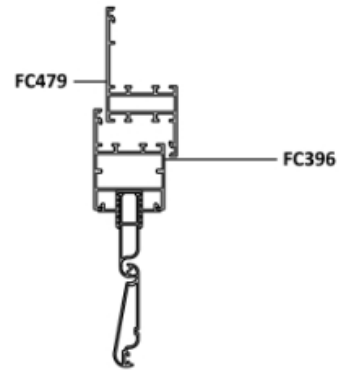
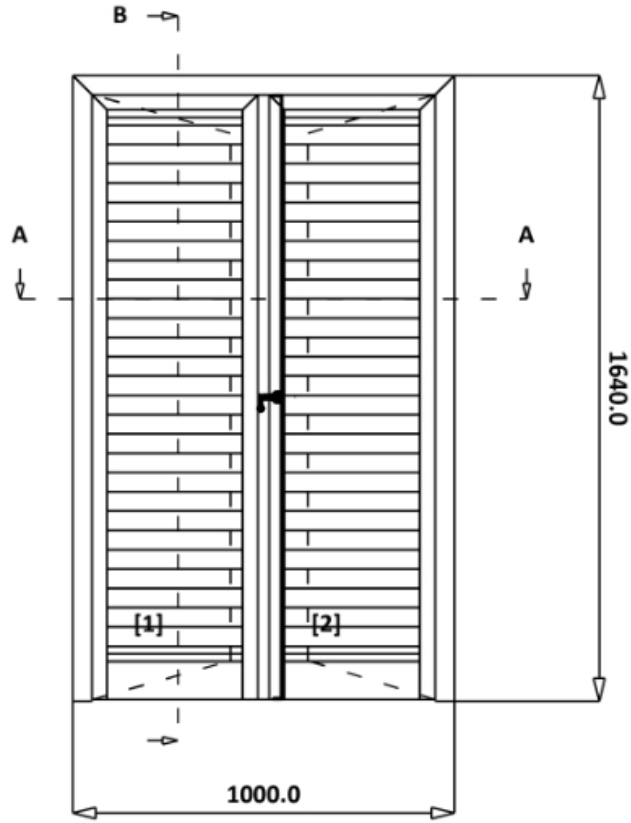

LATO INTERNO

SEZIONE AA

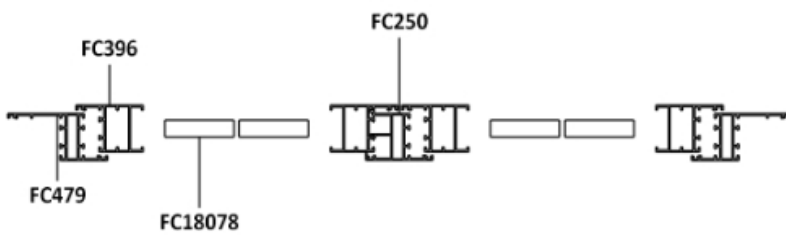

LATO INTERNO

SEZIONE BB

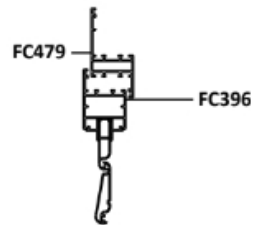
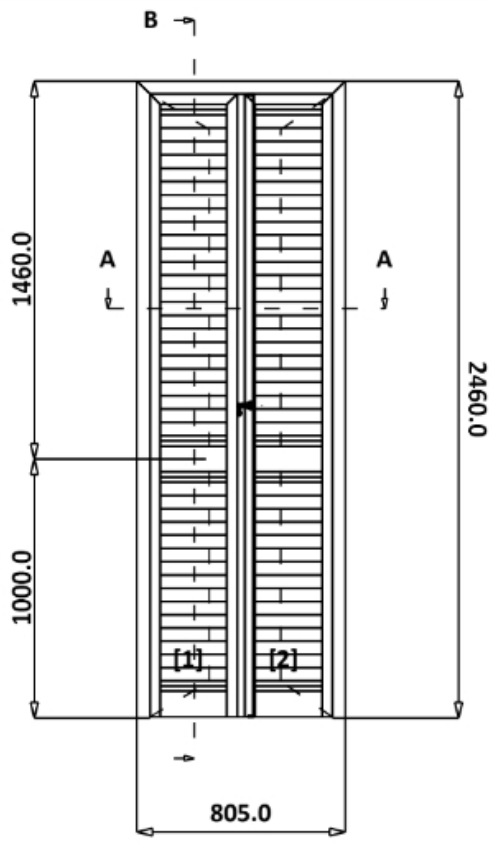

LATO INTERNO

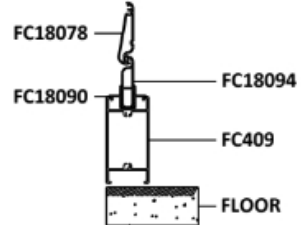

SEZIONE AA

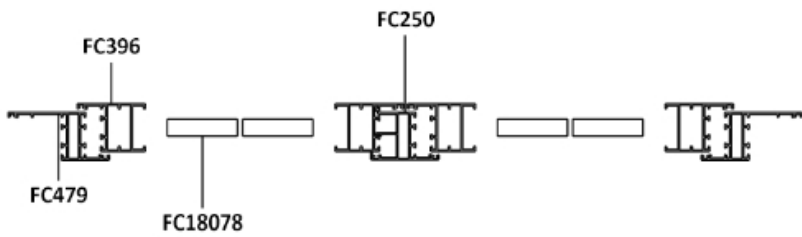

LATO INTERNO

Per le tipologie a LIBRO e a PACCHETTO specificare il codice TIPOLOGIA, si considera sempre la vista interna.

Non compilare	Da compilare cliente	
Nostro riferimento	DATA	
	Referente	
	Telefono	
	Citta	
	Cap	
	Cap	
	Modello scelto	
	Colore	





<input type="checkbox"/> Telaio 3 lati	<input type="checkbox"/> Telaio 4 lati	<input type="checkbox"/> Cardini
<input type="checkbox"/> Spagnoletta	<input type="checkbox"/> Cremonese	<input type="checkbox"/> Cilindro
<input type="checkbox"/> Orientabile	<input type="checkbox"/> Fissa	<input type="checkbox"/> Persiana
<input type="checkbox"/> Scurone	<input type="checkbox"/> Libro	<input type="checkbox"/> Pacchetto
<input type="checkbox"/> Cardini	<input type="checkbox"/> cilindro	<input type="checkbox"/> Serratura

TIPOLOGIA E QUANTITA'			APERTURA		DIMENSIONI IN MM		Note singole
Ante	NODI	QUANTITA'	Dx	Sx	L	H	
1							
2							
3							
4							
5							
6							
7							
8							
9							
10							

CONSEGNA:

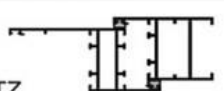
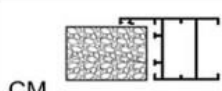
NOTE:

NOTE: CONSEGNA

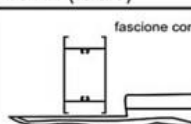
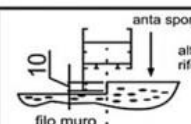
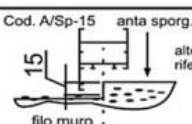
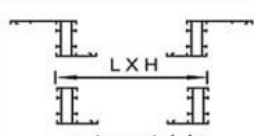
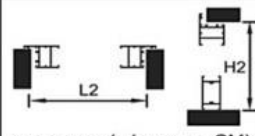
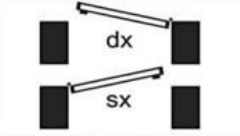
SEZIONE NODI			TIPOLOGIA 4° LATO INFERIORE (telaio)	
TZ 	CM 	TL 	 telaio 3 lati	 telaio 4 lati
 Fascione soglia dritta Altezza di riferimento	 fascione controsoglia	 anta sporg. 10mm altezza di riferimento filo muro	 anta sporg. 15mm altezza di riferimento filo muro	
RIFERIMENTO MISURE (esecutive)			SENSO DI APERTURA	SOLUZIONE PANNELLO
 esterno telaio L X H		 vano muro (misure per CM) L2 H2	 Vista apertura a SPINGERE dx sx	<input type="checkbox"/> DV doghe verticali <input type="checkbox"/> SF stecca fissa <input type="checkbox"/> SO stecca orientabile <input type="checkbox"/> SGE portellino genovese <input type="checkbox"/> DO doghe orizzontali <input type="checkbox"/> ? _____



CONDIZIONI DI VENDITA - TRASPORTO E CONSEGNA

- Compilare il modulo preventivi, indicando P.IVA e luogo di consegna.
- Il preventivo a validità di 15 giorni.
- Il preventivo va controllato e firmato per accettazione in tutte le sue pagine, con allegato il transfert bancario, e inviato a persianeitaliane@gmail.com
- Il transfert bancario di acconto, fa partire l'ordine per iniziare il ciclo produttivo.
- Il saldo deve pervenire prima del completamento dell'ordine, che avviene dopo 5/7 giorni lavorativi dalla contabile. (viene inviata un'e-mail con un report fotografico dell'ordine in fase di lavorazione, e assegnata la data di consegna che avviene il MARTEDI/MERCOLEDI di ogni settimana).
- L'ordine in oggetto viene consegnato imballato con telaio sciolto e senza il montaggio degli accessori, (spagnolette di chiusura, maniglia).
- La consegna del prodotto viene scaricata a terra, al momento ci dovrà essere un incaricato che prende in consegna la merce.
- Il prodotto visibile allo scarico può essere controllato, in caso ci dovrebbero essere delle contestazioni si avrà tempo 3 giorni per comunicarci il problema e risolverlo in breve tempo.
- La certificazione viene consegnata successivamente (inviata su e-mail)

CONDIZIONI DI PAGAMENTO PER I COLORI IN MAGAZZINO

Per ordini fino a 5mila € escluso di IVA:

- Il pagamento è anticipato, consegna in 30 giorni per la gamma dei colori a magazzino.

Per ordini superiori a 5mila € escluso di iva:

- Il pagamento è pari a 80% all'ordine, saldo a merce pronta per il ciclo produttivo. (viene inviata un'e-mail con un report fotografico dell'ordine in fase di lavorazione, è assegnata la data di consegna che avviene il MARTEDI/MERCOLEDI di ogni settimana).
- Consegna in 30 giorni per i colori a magazzino.

Per ordini superiori a 10mila € escluso di iva:

- Il pagamento è pari a 80% all'ordine, saldo a merce pronta per il ciclo produttivo. (viene inviata un'e-mail con un report fotografico dell'ordine in fase di lavorazione, è assegnata la data di consegna che avviene il MARTEDI/MERCOLEDI di ogni settimana).
- Consegna in 30 giorni per i colori a magazzino.

Tramontano Ciro Sede legale: Via Malvasia 51/a Trento

Mobile 3484963866 Email: persianeitaliane@gmail.com - Pec: cirotramontano@arubapec.it

Cod. Fisc. TRMCRI65T31F839W – P.IVA 02723370223 – REA TN-245139

Siti web: www.persianeitaliane.it



CONDIZIONI DI PAGAMENTO PER I COLORI FUORI CAMPIONARIO

Per ordini fino a 5mila € escluso di IVA:

- Il pagamento è anticipato, consegna in 40/50 giorni.

Per ordini superiori a 5mila € escluso di iva:

- Il pagamento è pari a 80% all'ordine, saldo a merce pronta per il ciclo produttivo. (viene inviata un'e-mail con un report fotografico dell'ordine in fase di lavorazione, è assegnata la data di consegna che avviene il MARTEDI/MERCOLEDI di ogni settimana).
- Consegna in 40/50 giorni.

Per ordini superiori a 10mila € escluso di iva:

- Il pagamento è pari a 80% all'ordine, saldo a merce pronta per il ciclo produttivo. (viene inviata un'e-mail con un report fotografico dell'ordine in fase di lavorazione, è assegnata la data di consegna che avviene il MARTEDI/MERCOLEDI di ogni settimana).
- Consegna in 40/50 giorni.

NOTE:

- Tempi di consegna, fa fede la data del primo pagamento contabilizzato.
- Tempi di consegna urgenti, e possibile solo dopo aver fatto il preventivo.
- L'ordine non viene consegnato se i pagamenti non sono stati contabilizzati

- Tutti i pagamenti devono essere effettuati su B.B.
- Non si accettano assegni o titoli di qualsiasi genere.
- Se non viene effettuato il saldo come da accordi, si avrà il blocco del ciclo di produzione.

Grazie

Tramontano Ciro

TRAMONTANO CIRO
Via Malvasia 51/a Trento 38122
C.F. TRMCRI65T31F839W P.IVA 02723370223
Numero REA: TN-245139
Pec: cirotramontano@arubapec.it
Codice univoco: SUBM70N
Email: persianeitaliane@gmail.com